



Benutzerhandbuch

# Digital Signage von LG

(MONITOR SIGNAGE)

## L14

Bitte lesen Sie dieses Handbuch aufmerksam durch, bevor Sie das Gerät zum ersten Mal verwenden, und bewahren Sie es zur späteren Verwendung auf.

# INHALTSVERZEICHNIS

## 3 VERWENDEN DES MONITORS

---

- 3 Verwenden der Eingangsliste
- 3 Einstellung des Formats

## 5 UNTERHALTUNG

---

- 5 - Herstellung der Verbindung mit einem kabelgebundenen Netzwerk
- 6 - Netzwerkstatus
- 7 Verwenden von Meine Medien
- 7 - Anschließen von USB-Speichergeräten
- 9 - Durchsuchen von Dateien
- 10 - Wiedergabe von Filmen
- 13 - Anzeigen von Fotos
- 15 - Inhaltsliste betrachten
- 16 - DivX® VOD-Anleitung

## 17 ANPASSEN VON EINSTELLUNGEN

---

- 17 Zugriff auf die Hauptmenüs
- 18 - Einstellungen im Menü BILD
- 21 - Einstellungen im Menü ZEIT
- 22 - Allgemeine Bedienung
- 24 - Einstellungen im Menü NETZWERK

## 25 IR-CODES

---

## 26 BILD ID

---

## 27 STEUERN MEHRERER PRODUKTE

---

- 27 Anschließen des Kabels
- 27 RS-232C-Konfigurationen
- 27 Kommunikationsparameter
- 28 Befehlsreferenzliste
- 30 Übertragungs-/Empfangsprotokoll

Den Quellcode unter GPL, LGPL, MPL sowie weitere Open-Source-Lizenzen, die in diesem Produkt enthalten sind, können Sie unter <http://opensource.lge.com> herunterladen.

Neben dem Quellcode stehen dort noch alle Lizenzbedingungen, auf die verwiesen wird, Garantieauschlüsse sowie Urheberrechtshinweise zum Download bereit.

LG Electronics stellt Ihnen gegen eine Gebühr (für Distribution, Medien, Versand und Verwaltung) auch den Quellcode auf CD-ROM bereit. Wenden Sie sich per E-Mail an LG Electronics: [opensource@lge.com](mailto:opensource@lge.com). Dieses Angebot ist drei (3) Jahre ab Kaufdatum des Produkts gültig.

# VERWENDEN DES MONITORS

## Verwenden der Eingangsliste

- 1 Drücken Sie auf **INPUT**, um die Liste mit Eingangssignalen anzuzeigen.
- 2 Drücken Sie die Navigationstasten, um zu einem der Eingangssignale zu gelangen, und drücken Sie **OK**.

- **AV** : Wiedergabe von Videos über einen Videorekorder oder anderen externen Geräten.
- **Component** : Wiedergabe von Inhalten von einem DVD-Player oder anderen externen Geräten oder über Digitalempfänger.
- **RGB** : Stellt eine PC-Anzeige auf dem Bildschirm dar.
- **HDMI** : Wiedergabe von Inhalten von einem PC, einem DVD-Player, Digitalempfänger oder anderen HD-Geräten.
- **USB** : Spielt die auf dem USB-Gerät gespeicherte Multimediadatei ab.
- **DVI** : Stellt eine PC-Anzeige auf dem Bildschirm dar.

## Einstellung des Formats

Ändern der Bildgröße, um das Bild in einer optimalen Größe anzuzeigen, durch drücken von **ARC** während des Fernsehens.

MODE Format	AV	Component	RGB	HDMI		DVI	
			PC	DTV	PC	DTV	PC
16:9	o	o	o	o	o	o	o
Nur Sannen	x	o	x	o	x	o	x
Auto	o	x	x	o	x	o	x
4:3	o	o	o	o	o	o	o
Zoom	o	o	x	o	x	o	x
Kino-Zoom	o	o	x	o	x	o	x

### HINWEIS

- Sie können die Bildgröße auch über die Hauptmenüs ändern.
- Ab einer Videosignal-Auflösung von 720p oder höher schaltet das Gerät in den „Just Scan“-Modus um.

### VORSICHT

- Wenn auf dem Bildschirm über einen längeren Zeitraum ein stehendes Bild angezeigt wird, brennt sich dieses ein und führt zu einer dauerhaften Veränderung des Bildschirms. Dieses „Einbrennen“ wird nicht durch die Garantie abgedeckt.
- Wenn Sie Ihren Monitor nicht verwenden, schalten Sie ihn aus, oder aktivieren Sie einen Bildschirmschoner auf dem PC oder dem System, um ein Einbrennen des Bildes zu vermeiden.
- Wird das Format über einen längeren Zeitraum auf 4:3 eingestellt, kann es in dem Letterbox-Bereich des Bildschirms zum Einbrennen kommen.

- **16:9:** Mit folgender Auswahl haben Sie die Möglichkeit, das Bild horizontal in linearer Proportion anzupassen, damit es den gesamten Bildschirm ausfüllt (nützlich beim Betrachten von DVDs im Format 4:3).
- **Nur Scannen:** Bei Auswahl dieser Option wird das Bild auf die optimale Größe ohne Verluste eingestellt. Hinweis: Wenn das Originalbild verrauscht ist, können Sie das Rauschen an der Kante sehen.
- **Auto:** Das Anzeigeformat wird in Abhängigkeit des Eingangssignals auf 4:3 oder 16:9 eingestellt.
- **4:3:** Mit der folgenden Auswahl können Sie das Original-4:3-Format nutzen, links, und rechts auf dem Bildschirm erscheinen graue Balken.
- **Zoom:** Mit folgender Auswahl haben Sie die Möglichkeit, ein Bild ohne Veränderungen anzusehen, wobei das Bild den gesamten Bildschirm füllt. Jedoch wird das Bild oben und unten abgeschnitten.
- **Kino-Zoom:** Wählen Sie „Kino-Zoom“, wenn Sie das Bild mit den korrekten Proportionen anzeigen möchten. Hinweis: Beim Vergrößern bzw. Verkleinern des Bilds wird dieses möglicherweise verzerrt.

# UNTERHALTUNG

## Herstellung der Verbindung mit einem kabelgebundenen Netzwerk

Verbinden Sie das Display über den LAN-Port wie in der folgenden Abbildung mit einem LAN (Local Area Network), und nehmen Sie die Netzwerkeinrichtung vor.

Unterstützt nur kabelgebundene Verbindungen.

Nach Herstellen der physischen Verbindung müssen Sie eventuell die Netzwerkeinrichtung des Displays anpassen. Bei den meisten privaten Netzwerken wird das Display automatisch und ohne weitere Einstellungen verbunden.

Weitere Informationen erhalten Sie von Ihrem Internetdiensteanbieter oder aus Ihrem Routerhandbuch.

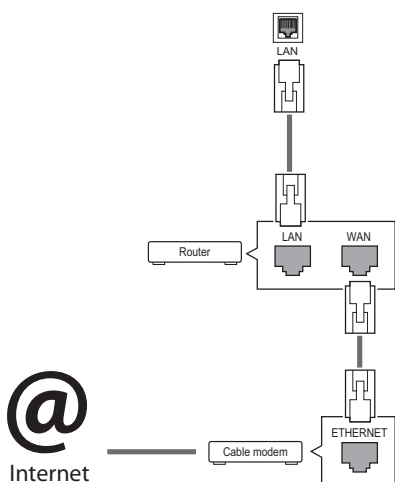

### VORSICHT

- Schließen Sie an den LAN-Port kein modulares Telefonkabel an.
- Da mehrere Verbindungsmethoden möglich sind, sollten Sie sich an die Spezifikationen Ihres Telekommunikations- oder Internetdiensteanbieters halten.

So nehmen Sie die Netzwerkeinstellungen vor: (Auch wenn das Display bereits automatisch verbunden wurde, schadet ein nochmaliges Ausführen der Einrichtung nicht).

- 1 Drücken Sie die Taste **SETTINGS**, um zu den Hauptmenüs zu gelangen.
- 2 Drücken Sie die Navigationstasten, um zu **NETZWERK** zu gelangen, und drücken Sie **OK**.
- 3 Drücken Sie die Navigationstasten, um **Netzwerkeinst.** auszuwählen, und drücken Sie **OK**.
- 4 Bei bereits vorgenommener Netzwerkeinrichtung wählen Sie **Zurücksetzen**. Die neuen Verbindungseinstellungen überschreiben die aktuelle Netzwerkeinrichtung.
- 5 Wählen Sie **Automatische IP-Einstellung** oder **Manuelle IP-Einstellung** aus.
  - **Manuelle IP-Einstellung** : Drücken Sie die Navigations- und Zifferntasten. IP-Adressen müssen manuell eingegeben werden.
  - **Automatische IP-Einstellung** : Wählen Sie diese Option, wenn im LAN (Local Area Network) über eine kabelgebundene Verbindung ein DHCP-Server (Router) angeschlossen ist. In diesem Fall wird dem Display automatisch eine IP-Adresse zugewiesen. Wenn Sie einen Breitbandrouter bzw. ein Breitbandmodem verwenden, das über eine Funktion für einen DHCP-Server (Dynamic Host Configuration Protocol) verfügt. Die IP-Adresse wird automatisch festgelegt.
- 6 Drücken Sie abschließend **EXIT**.



### VORSICHT

- Das Menü „Netzwerkeinrichtung“ ist erst verfügbar, wenn das Display mit dem Netzwerk verbunden ist.
- Da mehrere Verbindungsmethoden möglich sind, sollten Sie sich an die Spezifikationen Ihres Telekommunikations- oder Internetdiensteanbieters halten.

## ! HINWEIS

- Wenn Sie direkt über das Display auf das Internet zugreifen möchten, sollte die Internetverbindung ständig eingeschaltet sein.
- Wenn Sie nicht auf das Internet zugreifen können, prüfen Sie die Netzwerkbedingungen über einen PC in Ihrem Netzwerk.
- Wenn Sie **Netzwerkeinrichtung** verwenden, prüfen Sie das LAN-Kabel, oder prüfen Sie, ob DHCP im Router aktiviert ist.
- Wenn Sie die Netzwerkeinrichtung nicht fertig stellen, funktioniert das Netzwerk möglicherweise nicht ordnungsgemäß.

### Tipps für die Netzwerkeinrichtung

- Verwenden Sie für dieses Display ein LAN Standardkabel Cat5 oder besser mit einem RJ45-Stecker.
- Viele Probleme mit der Netzwerkverbindung, die während der Einrichtung auftreten, können durch Zurücksetzen des Routers bzw. des Modems gelöst werden. Nach der Verbindung des Displays mit dem Heimnetzwerk müssen Sie das Gerät kurz ausschalten und/oder das Netzkabel des Routers bzw. Kabelmodems für das Heimnetzwerk ziehen. Schalten Sie das Gerät dann wieder ein, und/oder stecken Sie das Netzkabel wieder in die Steckdose.
- Je nach Internetdiensteanbieter und deren Nutzungsbedingungen kann die Anzahl der Geräte, die für die Internetdienste vorgesehen sind, variieren. Details erfahren Sie von Ihrem Internetdiensteanbieter.
- LG ist nicht für Fehlfunktionen des Displays und/oder der Internetverbindung verantwortlich, die durch Kommunikationsfehler im Rahmen der Internetverbindung oder durch andere Geräte auftreten.
- LG ist nicht für Internetverbindungsprobleme verantwortlich.
- Möglicherweise treten unerwünschte Ergebnisse auf, wenn die Geschwindigkeit der Netzwerkverbindung nicht den Anforderungen des Inhalts entspricht, auf den Sie zugreifen möchten.
- Einige Internetverbindungsvorgänge sind eventuell nicht möglich, wenn der Internetdiensteanbieter, der Ihre Internetverbindung bereitstellt, diese Vorgänge nicht unterstützt.
- Für Gebühren, die der Internetdiensteanbieter Ihnen in Rechnung stellt (insbesondere Verbindungsgebühren), haben Sie aufzukommen.
- Für die kabelgebundene Verbindung mit diesem Display ist ein 10 Base-T- oder 100 Base-TX LAN-Anschluss erforderlich. Wenn Ihr Internetdienst eine solche Verbindung nicht unterstützt, können Sie das Display nicht mit dem Internet verbinden.

- Für die Verwendung des DSL-Dienstes ist ein DSL-Modem erforderlich. Für die Verwendung des Kabelmodemdienstes ist ein Kabelmodem erforderlich. Abhängig von der Zugriffsmethode und dem Abonnementvertrag mit Ihrem Internetdiensteanbieter können Sie die für dieses Display vorgesehene Internetverbindung eventuell nicht nutzen, oder die Anzahl der Geräte, die gleichzeitig auf das Internet zugreifen können, ist beschränkt. (Wenn Ihr Internetdiensteanbieter das Abonnement auf ein Gerät beschränkt, kann das Display möglicherweise nicht auf das Internet zugreifen, wenn bereits ein PC an das Netzwerk angeschlossen ist.)
- Abhängig von den Richtlinien und Beschränkungen Ihres Internetdiensteanbieters ist die Verwendung eines Routers möglicherweise nicht zulässig. Details erfahren Sie direkt von Ihrem Internetdiensteanbieter.

## Netzwerkstatus

- 1 Drücken Sie die Taste **SETTINGS**, um zu den Hauptmenüs zu gelangen.
- 2 Drücken Sie die Navigationstasten, um zu **NETZWERK** zu gelangen, und drücken Sie **OK**.
- 3 Drücken Sie die Navigationstasten, um **Netzwerkstatus** auszuwählen.
- 4 Drücken Sie **OK**, um den Netzwerkstatus zu prüfen.
- 5 Drücken Sie abschließend **EXIT**.

Option	Beschreibung
<b>Einstellung</b>	Kehren Sie zum Menü für die Netzwerkeinrichtung zurück.
<b>Test</b>	Testen Sie den aktuellen Netzwerkstatus, nachdem Sie das Netzwerk eingestellt haben.
<b>Schließen</b>	Kehren Sie zum vorherigen Menü zurück.

## Verwenden von Meine Medien

### Anschließen von USB-Speichergeräten

Schließen Sie USB-Speichergeräte wie einen USB-Flash-Speicher oder eine externe Festplatte an das Display an, und nutzen Sie die Multimediafunktionen. Schließen Sie einen USB-Flash-Speicher oder eine USB-Speicherkarte wie nachfolgend abgebildet an das Display an. Der Bildschirm „Meine Medien“ wird angezeigt.

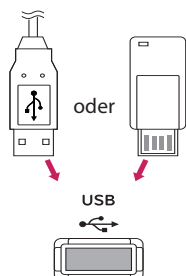

#### VORSICHT

- Schalten Sie das Display nicht aus, und entfernen Sie nicht das USB-Speichergerät, solange das Menü „EMF (Meine Medien)“ aktiviert ist. Dies könnte zu Dateiverlust oder Beschädigung des USB-Speichergeräts führen.
- Sichern Sie die auf dem USB-Speichergerät enthaltenen Dateien regelmäßig, da es zu einem Verlust oder Schäden an Dateien kommen kann, was nicht von der Garantie abgedeckt werden.

#### Tipps zur Verwendung von USB-Speichergeräten

- Es kann nur ein USB-Speichergerät erkannt werden.
- Falls das USB-Speichergerät über einen USB-Hub angeschlossen wird, wird das Gerät nicht erkannt.
- Ein USB-Speichergerät mit automatischem Erkennungsprogramm wird möglicherweise nicht erkannt.
- Ein USB-Speichergerät, das einen eigenen Treiber verwendet, wird möglicherweise nicht erkannt.
- Die Dauer, bis ein USB-Speichergerät erkannt wird, hängt vom jeweiligen Gerät ab.
- Schalten Sie das Display nicht ab bzw. ziehen Sie das USB-Gerät nicht aus der Buchse, wenn das angeschlossene USB-Speichergerät in Betrieb ist. Wenn ein solches Gerät plötzlich getrennt oder aus der Buchse gezogen wird, können die gespeicherten Daten oder das USB-Speichergerät beschädigt werden.
- Schließen Sie kein USB-Speichergerät an, das nicht ordnungsgemäß vom PC getrennt wurde. Das Gerät kann verursachen, dass das Produkt nicht ordnungsgemäß funktioniert oder Daten nicht wiedergegeben werden können. Denken Sie stets daran, nur solche USB-Speichergeräte zu verwenden, auf denen normale Bilddateien oder Filmdateien gespeichert sind.
- Bitte verwenden Sie nur USB-Speicher, die mit dem FAT32-Dateisystem bzw. dem NTFS-Dateisystem formatiert wurden, das vom Windows-Betriebssystem verwendet wird. Falls ein Speicher mit einem anderen Dateisystem formatiert wurde, das nicht von Windows unterstützt wird, wird der Speicher möglicherweise nicht erkannt.
- Schließen Sie das USB-Speichergerät, sofern es eine externe Stromversorgung benötigt (mehr als 0,5 A), an die Stromversorgung an. Ansonsten wird das Gerät möglicherweise nicht erkannt.
- Verbinden Sie einen USB-Speicher mit dem vom Hersteller gelieferten Kabel.
- Einige USB-Speichergeräte werden möglicherweise nicht unterstützt oder funktionieren nicht störungsfrei.
- Die Art der Dateizuordnung des USB-Speichergeräts ist ähnlich wie bei Windows XP, und der Dateiname kann bis zu 100 Zeichen beinhalten.
- Sichern Sie wichtige Dateien, denn es besteht die Möglichkeit, dass Daten auf einem USB-Speicher beschädigt werden. LG übernimmt keine Verantwortung für entstehende Datenverluste.

- Wenn eine USB-Festplatte ohne externe Stromversorgung verbunden wird, wird das USB-Gerät möglicherweise nicht erkannt. Stellen Sie deshalb sicher, dass die externe Stromversorgung angeschlossen ist.
  - Verwenden Sie zur externen Stromversorgung bitte ein entsprechendes Netzteil. Für ein USB-Kabel einer externen Stromversorgung kann keine Garantie gewährt werden.
- Falls Ihr USB-Speichergerät mehrere Partitionen hat oder Sie ein USB-Lesegerät für verschiedene Speicherkartentypen verwenden, können Sie bis zu 4 Partitionen oder USB-Speichergeräte verwenden.
- Wenn sich ein USB-Speicher in einem USB-Mehrfachkartenleser befindet, wird möglicherweise die Datenträgerbezeichnung nicht erkannt.
- Falls das USB-Speichergerät nicht ordnungsgemäß funktioniert, trennen Sie das Gerät und schließen es erneut an.
- Wie schnell ein USB-Speicher erkannt wird, ist von Gerät zu Gerät unterschiedlich.
- Falls das USB-Gerät im Standby-Modus angeschlossen wurde, wird die entsprechende Festplatte automatisch geladen, wenn das Display eingeschaltet wird.
- Die empfohlene Speicherkapazität beträgt max. 1 TB für eine externe USB-Festplatte und max. 32 GB für einen USB-Speicher.
- Eine höhere als die empfohlene Kapazität kann die Funktionsweise des jeweiligen Geräts beeinträchtigen.
- Falls eine mit einer Energiesparfunktion ausgestattete externe USB-Festplatte nicht funktioniert, schalten Sie die Festplatte aus und wieder ein.
- USB-Speichergeräte unter der Version USB 2.0 werden ebenfalls unterstützt. Jedoch kann es sein, dass diese in der Filmliste nicht ordnungsgemäß funktionieren.
- In einem Ordner können maximal 999 Dateien oder Unterordner gespeichert werden.
- Ein USB-3.0-Speichergerät funktioniert möglicherweise nicht.
- Daten auf einigen USB-Speichergeräten können in Umgebungen mit hohen Temperaturen beschädigt werden.



## Durchsuchen von Dateien

Suchen von Bilddateien auf einem USB-Speichergerät.

- 1 Öffnen Sie das Hauptmenü mit der Taste **SETTINGS**.
- 2 Wählen Sie die Option „Suchen“, um zu **MEINE MEDIEN** zu gelangen, und drücken Sie **OK**.
- 3 Wählen Sie die Option „Suchen“, um zur gewünschten **Filmliste**, **Fotoliste** oder **Inhaltsverzeichnis** zu gelangen, und drücken Sie **OK**.









### Unterstützte Dateiformate

Typ	Unterstützte Dateiformate			
Spielfilm		Codec	Media Container	Profile
	Video	MPEG1 / MPEG2	DAT, MPG, MPEG, DVD, TS, TP	1.080p @ 30 fps
		MPEG4 (DivX 3.11, DivX 4, DivX 5, DivX 6, Xvid 1.01, Xvid 1.02, Xvid 1.03, Xvid 1.10-beta1/2)	AVI, DIVX, MP4, MKV, TS, TRP	1.080p @ 30 fps
		H.264	AVI, MP4, MKV, TS, TRP, TP	1.080p @ 60 fps
Bitrate: im Bereich von 32 kbit/s bis 320 kbit/s (MP3) Format externer Untertitel: *.smi/*.srt/*.sub (MicroDVD, Subviewer 1.0/2.0)/*.ass/*.ssa/*.txt (TMPlayer)/ *.psb (PowerDivX) Format interner Untertitel: nur XSUB (das in DivX6-Dateien verwendete Untertitelformat)				
Foto	JPEG Baseline : 64 x 64 bis 15.360 x 8.640 Progressive : 64 x 64 bis 1.920 x 1.440 PNG Interlace : 1.200 x 800 BMP 9.600 x 6.400 <ul style="list-style-type: none"> <li>• Nicht unterstützte Dateien werden in Form von vordefinierten Symbol angezeigt.</li> </ul>			
Inhalt (bei Verwendung von SuperSign Manager)	Dateierweiterungen: *.cts/ *.cse Spielfilm <b>Dateierweiterungen:</b> *.mpg/*.mpeg/*.dat/*.ts/*.trp/*.tp/*.mp4/*.mkv/*.avi/*.avi(motion JPEG)/ *.mp4(motion JPEG)/*.mkv(motion JPEG) <b>Videoformat:</b> MPEG1, MPEG2, MPEG4,H.264, DivX 3.11, DivX 4, DivX 5, DivX 6, Xvid 1.00,Xvid 1.01, Xvid 1.02, Xvid 1.03,Xvid 1.10-beta1/2, JPEG			

## Wiedergabe von Filmen

Gibt auf dem USB-Speichergerät gespeicherte Videodateien wieder.

- 1 Öffnen Sie das Hauptmenü mit der Taste **SETTINGS**.
- 2 Drücken Sie die Navigationstasten, um zu **MEINE MEDIEN** zu gelangen, und drücken Sie **OK**.
- 3 Gehen Sie mithilfe der Navigationstasten zur **Filmliste**, und drücken Sie **OK**.
- 4 Drücken Sie die Navigationstasten, um zum gewünschten Ordner zu gelangen, und drücken Sie **OK**.
- 5 Drücken Sie die Navigationstasten, um zur gewünschten Datei zu gelangen, und drücken Sie **OK**.
  - **Zum Hauptorder** : Zurück zum Homescreen von Meine Medien.
  - **Zum oberen Order** : Zurück zum vorherigen Bildschirm.
  - **Ausgang** : Beendet Meine Medien.
- 6 Drücken Sie während der Videowiedergabe **OK**, um zu den folgenden Einstellungen zu gelangen.

Fernbedienungstaste	Beschreibung
	Beendet die Wiedergabe.
	Gibt ein Video wieder.
	Hält die Wiedergabe an oder nimmt diese wieder auf.
	Führt einen Rücklauf in einer Datei aus.
	Führt einen Vorlauf in einer Datei aus.
	Passt die Bildschirmhelligkeit an, um Energie zu sparen.
<b>SETTINGS</b>	Anzeigen des Menüs Option.
 <b>BACK</b>	Blendet das Menü auf dem Vollbildschirm aus.
<b>EXIT</b>	Zur <b>Filmliste</b> zurückkehren.
	Springt während der Wiedergabe zu einem bestimmten Punkt. Die Zeitposition dieses Punktes wird in der Statusleiste angezeigt. In einigen Dateien funktioniert diese Funktion eventuell nicht ordnungsgemäß.

### Tipps zur Wiedergabe von Videodateien

- Bestimmte, vom Benutzer erzeugte Untertitel funktionieren möglicherweise nicht ordnungsgemäß.
- Einige Sonderzeichen werden in den Untertiteln nicht unterstützt.
- HTML-Tags werden in den Untertiteln nicht unterstützt.
- Untertitel in anderen Sprachen außer den unterstützten Sprachen sind nicht verfügbar.
- Eine beschädigte Spielfilmdatei wird möglicherweise nicht ordnungsgemäß wiedergegeben, oder einige der Player-Funktionen sind nicht verfügbar.
- Spielfilmdateien, die durch bestimmte Encoder erstellt wurden, werden möglicherweise nicht ordnungsgemäß wiedergegeben.
- Wenn die Videostruktur der aufgenommenen Datei nicht ineinander verschachtelt ist, wird Video abgespielt.
- HD-Videos mit einer Auflösung von maximal 1.920 x 1.080 bei 25/30 Bildern/Sek. bzw. 1.280 x 720 bei 50/60 Bildern/Sek. werden abhängig von der Bildwiederholrate unterstützt.
- HD-Videos mit einer Auflösung von mehr als 1.920 x 1.080 bei 25/30 Bildern/Sek. bzw. 1.280 x 720 bei 50/60 Bildern/Sek. werden abhängig von der Bildwiederholrate möglicherweise nicht ordnungsgemäß wiedergegeben.
- Andere Filmdateitypen und -formate als die angegebenen funktionieren möglicherweise nicht ordnungsgemäß.
- Die maximale Bitrate für abspielbare Spielfilmdateien beträgt 20 Mbit/s. (außer Motion JPEG: 10 Mbit/s)
- LG garantiert keine einwandfreie Wiedergabe von Profilen, die in H.264/AVC mit Level 4,1 oder höher codiert wurden.
- Die Wiedergabe von Spielfilmdateien mit einer Dateigröße von mehr als 30 GB wird nicht unterstützt.
- Eine DivX-Videodatei und die zugehörige Untertiteldatei müssen im selben Ordner gespeichert sein.
- Der Name der Videodatei und der Name der Untertiteldatei müssen identisch sein, damit die Wiedergabe funktioniert.
- Die Wiedergabe eines Videos über eine USB-Verbindung, die keine hohe Übertragungsgeschwindigkeit unterstützt, funktioniert möglicherweise nicht ordnungsgemäß.
- Dateien, die mit GMC (Global Motion Compensation) codiert wurden, können möglicherweise nicht wiedergegeben werden.

### Videooptionen

- 1 Drücken Sie **SETTINGS**, um zu den Popup-Menüs zu gelangen.
- 2 Drücken Sie die Navigationstasten, um zu **Wählen Sie die Video-Wiedergabe aus., Wählen Sie die Video-Einstellungen aus.** zu gelangen, und drücken Sie **OK**.

### HINWEIS

- Die Werte für Optionen, die in der **Filmliste** geändert werden, haben keinen Einfluss auf die **Fotoliste**. Zudem werden sie von den Werten für Optionen, die in der **Fotoliste** geändert werden, nicht beeinflusst.
- Die Werte für Optionen, die unter **Fotoliste** geändert werden, beeinflussen sich gegenseitig.
- Wird die Wiedergabe einer Videodatei gestoppt, wird die erneute Wiedergabe wieder an dem Punkt fortgesetzt, an dem zuvor gestoppt wurde.

Wählen Sie **Wählen Sie die Video-Wiedergabe aus**, um auf folgende Menüs zuzugreifen:

Menü	Beschreibung
<b>Bildgröße</b>	Wählt das gewünschte Bildformat für die Spielfilmwiedergabe aus.
<b>Untertitelsprache</b>	Schaltet die Untertitel ein/aus.
<b>Sprache</b>	Ist bei SMI-Untertiteln aktiviert und ermöglicht die Auswahl der Sprache innerhalb der Untertitelung.
<b>Codeseite</b>	Ermöglicht die Auswahl einer Schriftart für den Untertitel. Bei der Standardauswahl wird dieselbe Schriftart wie für das allgemeine Menü verwendet.
<b>Sync</b>	Zur Einstellung der zeitlichen Synchronisierung der Untertitel während der Spielfilmwiedergabe von -10 Sekunden bis +10 Sekunden in Schritten von 0,5 Sekunden.
<b>Position</b>	Verändert die Position des Untertitels während der Spielfilmwiedergabe nach oben oder unten.
<b>Größe</b>	Zur Auswahl der gewünschten Untertitelgröße während der Spielfilmwiedergabe.
<b>Wiederholung</b>	Zum Ein- bzw. Ausschalten der Wiederholungsfunktion der Spielfilmwiedergabe. Wenn diese Option eingeschaltet ist, wird die Datei innerhalb des Ordners wiederholt wiedergegeben. Auch wenn die wiederholte Wiedergabe ausgeschaltet ist, kann die Datei erneut wiedergegeben werden, wenn der Dateiname dem der vorherigen Datei ähnelt.







### HINWEIS

- Innerhalb einer Untertiteldatei können nur 10.000 Synchronisierungsblöcke unterstützt werden.
- Sie können die Bildgröße beim Abspielen von Videos anpassen, indem Sie die Taste **ARC** drücken.
- Untertitel in Ihrer Sprache sind nur verfügbar, wenn die entsprechende Sprache im OSD-Menü eingestellt wurde.
- Je nach Sprache der Untertiteldateien können die Optionen für die Codepage deaktiviert sein.
- Wählen Sie für die Untertiteldateien eine passende Codepage aus.

## Anzeigen von Fotos

Anzeigen von Bilddateien auf einem USB-Speichergerät.

- 1 Öffnen Sie das Hauptmenü mit der Taste **SETTINGS**.
- 2 Drücken Sie die Navigationstasten, um zu **MEINE MEDIEN** zu gelangen, und drücken Sie **OK**.
- 3 Gehen Sie mithilfe der Navigationstasten auf **Fotoliste**, und drücken Sie **OK**.
- 4 Drücken Sie die Navigationstasten, um zum gewünschten Ordner zu gelangen, und drücken Sie **OK**.
- 5 Drücken Sie die Navigationstasten, um zur gewünschten Datei zu gelangen, und drücken Sie **OK**.
  - **Zum Hauptorder** : Zurück zum Homescreen von Meine Medien.
  - **Zum oberen Order** : Zurück zum vorherigen Bildschirm.
  - **Ausgang** : Beendet Meine Medien.
- 6 Während der Anzeige von Fotos können Sie auf die folgenden Einstellungen zugreifen.

Option	Beschreibung
<b>Dia-Show</b>	Startet oder beendet eine Dia-Show der ausgewählten Fotos. Wenn keine Fotos ausgewählt wurden, werden alle Fotos aus dem aktuell angezeigten Ordner in der Dia-Show angezeigt. Um die Geschwindigkeit der Dia-Show festzulegen, wählen Sie Option aus.
	Dreht Fotos um 90 °, 180 °, 270 °, 360 ° im Uhrzeigersinn.   <b>HINWEIS</b> <ul style="list-style-type: none"> <li>• Die Bildgröße wird nur bis zu einer bestimmten Größe unterstützt. Fotos, deren Breite die Breite der unterstützten Auflösungsgröße überschreitet, können nicht gedreht werden.</li> </ul>
	Vergrößert das Foto um 100 %, 200 % oder 400 %.   <b>HINWEIS</b> <ul style="list-style-type: none"> <li>• Fotos mit einer Auflösung von 100 x 100 oder darunter können nicht vergrößert werden.</li> </ul>
	Passt die Bildschirmhelligkeit an, um Energie zu sparen.
<b>Option</b>	Anzeigen des Menüs Option.
<b>Schließen</b>	Schließt das Fenster Optionen.
<b>Ausgang</b>	Zur <b>Fotoliste</b> zurückkehren.

### Fotooptionen

- 1 Drücken Sie **SETTINGS**, um das Menü **Option** anzuzeigen.
- 2 Drücken Sie die Navigationstasten, um zu **Foto-Ansicht einstellen** und **Video einstellen** zu gelangen, und drücken Sie **OK**.

### HINWEIS

- Die Werte für Optionen, die in der **Filmliste** geändert werden, haben keinen Einfluss auf die **Fotoliste**. Zudem werden sie von den Werten für Optionen, die in der **Fotoliste** geändert werden, nicht beeinflusst.
- Die Werte für Optionen, die unter **Fotoliste** geändert werden, beeinflussen sich gegenseitig.

Wählen Sie **Foto-Ansicht einstellen**, um auf die folgenden Menüs zuzugreifen:

Option	Beschreibung
<b>Slide Speed</b>	Wählen Sie eine Slideshow-Geschwindigkeit. (Optionen: „Fast“, „Medium“ oder „Slow“ (Schnell, Mittel oder Langsam).)

## Inhaltsliste betrachten

Wiedergabe der gespeicherten Dateien mithilfe der **Exportoption** in **SuperSign Manager**.

- 1 Öffnen Sie das Hauptmenü mit der Taste **SETTINGS**.
- 2 Drücken Sie die Navigationstasten, um zu **MEINE MEDIEN** zu gelangen, und drücken Sie **OK**.
- 3 Gehen Sie mithilfe der Navigationstasten zur **Inhaltsverzeichnis**, und drücken Sie **OK**.
- 4 Drücken Sie die Navigationstasten, um zum gewünschten Ordner zu gelangen, und drücken Sie **OK**.
- 5 Drücken Sie die Navigationstasten, um zur gewünschten Datei zu gelangen, und drücken Sie **OK**.

- **Zum Hauptorder** : Zurück zum Homescreen von Meine Medien.
- **Zum oberen Order** : Zurück zum vorherigen Bildschirm.
- **Ausgang** : Beendet Meine Medien.

### HINWEIS

- Während der Wiedergabe von Mediendateien aus der **Inhaltsliste** sind nur die Schaltflächen **ZURÜCK**, **EXIT** und **Lautstärke** verfügbar. Bei Auswahl der Schaltflächen **ZURÜCK** oder **EXIT** wird die Wiedergabe der Mediendateien angehalten und wieder die **Inhaltsliste** aufgerufen.
- Wenn sich der Ordner „AutoPlay“ im USB-Speichergerät befindet, und die Dateiformate in diesem Ordner unterstützt werden, werden die Dateien beim Anschluss des USB-Geräts an den Monitor automatisch wiedergegeben.

## DivX® VOD-Anleitung

### DivX® VOD-Registrierung

Um gekaufte oder geliehene DivX® VOD-Inhalte wiedergeben zu können, müssen Sie Ihr Gerät auf der Website [www.divx.com/vod](http://www.divx.com/vod) mit dem zehnstelligen DivX-Registrierungscode anmelden.

- 1 Drücken Sie die Taste **SETTINGS**, um zu den Hauptmenüs zu gelangen.
- 2 Drücken Sie die Navigationstasten, um zu **Meine Medien** zu gelangen, und drücken Sie **OK**.
- 3 Drücken Sie die blaue Taste.
- 4 Drücken Sie die Navigationstasten, um zum **DivX Registrierungscode** zu gelangen, und drücken Sie **OK**.
- 5 Zeigen Sie den Registrierungscode Ihres Displays an.
- 6 Drücken Sie abschließend **EXIT**. Um zum vorherigen Menü zurückzukehren, drücken Sie **BACK**.

### HINWEIS

- Möglicherweise funktionieren einige Tasten nicht, während Sie den Registrierungscode prüfen.
- Wenn Sie den DivX-Registrierungscode eines anderen Geräts verwenden, können Sie die geliehene oder gekaufte DivX-Datei nicht abspielen. Stellen Sie sicher, dass Sie den Ihrem Produkt zugewiesenen DivX-Registrierungscode verwenden.
- Video- oder Audiodateien, die nicht durch den Standard-DivX-Codec konvertiert werden, sind möglicherweise beschädigt oder werden nicht abgespielt.
- Der DivX VOD-Code ermöglicht die Aktivierung von bis zu 6 Geräten unter einem Account.

### DivX® VOD-Abmeldung

Melden Sie sich vom Gerät aus auf der Website [www.divx.com/vod](http://www.divx.com/vod) mit dem achtstelligen DivX-Deaktivierungscode ab.

- 1 Drücken Sie die Taste **SETTINGS**, um zu den Hauptmenüs zu gelangen.
- 2 Drücken Sie die Navigationstasten, um zu **Meine Medien** zu gelangen, und drücken Sie **OK**.
- 3 Drücken Sie die blaue Taste.
- 4 Drücken Sie die Navigationstasten, um zu **Deaktivierung** zu gelangen, und drücken Sie **OK**.
- 5 Drücken Sie die Navigationstasten, um **Ja** zur Bestätigung auszuwählen.
- 6 Drücken Sie abschließend **EXIT**. Um zum vorherigen Menü zurückzukehren, drücken Sie **BACK**.

### HINWEIS

- Nach erfolgter Abmeldung müssen Sie Ihr Gerät erneut registrieren, um DivX® VOD-Inhalte wiedergeben zu können.



# ANPASSEN VON EINSTELLUNGEN



## Zugriff auf die Hauptmenüs

- 1 Drücken Sie die Taste **SETTINGS**, um zu den Hauptmenüs zu gelangen.
  - 2 Drücken Sie die Navigationstasten, um zu einem der folgenden Menüs zu gelangen, und drücken Sie **OK**.
  - 3 Drücken Sie die Navigationstasten, um zur gewünschten Einstellung oder Option zu gelangen, und drücken Sie **OK**.
  - 4 Drücken Sie abschließend **EXIT**. Um zum vorherigen Menü zurückzukehren, drücken Sie **BACK**.
- **BILD** : Passt die Bildgröße, die Bildqualität oder den Bildeffekt an.
  - **ZEIT** : Stellt Uhrzeit und Datum oder die Timerfunktion ein.
  - **OPTION** : Stellt die Funktionen für OPTION ein.
  - **NETZWERK** : Stellt die Funktionen für NETZWERK ein.
  - **INPUT** : Wählt den Eingangsmodus.
  - **MEINE MEDIEN** :Gibt auf Ihrem USB-Speichergerät gespeicherte Filme und Fotos wieder.

## Einstellungen im Menü BILD

- 1 Drücken Sie die Taste **SETTINGS**, um zu den Hauptmenüs zu gelangen.
- 2 Drücken Sie die Navigationstasten, um zu **BILD** zu gelangen, und drücken Sie **OK**.
- 3 Drücken Sie die Navigationstasten, um zur gewünschten Einstellung oder Option zu gelangen, und drücken Sie **OK**.  
- Um zur vorherigen Stufe zurückzukehren, drücken Sie **BACK**.
- 4 Drücken Sie abschließend **EXIT**. Um zum vorherigen Menü zurückzukehren, drücken Sie **BACK**.

In der folgenden Tabelle werden die verfügbaren Bildeinstellungen beschrieben:

Einstellung	Beschreibung	
 <b>Energie sparen</b>	Reduziert den Stromverbrauch, indem die Helligkeit des Bildschirms angepasst wird.	
	<b>Option</b>	
	<b>Aus</b>	Deaktiviert die Energiesparfunktion
	<b>Minimum/Mittel/Maximum</b>	Dient zur Auswahl der Helligkeit der Beleuchtung.
	<b>Video stumm</b>	Der Bildschirm wird in 3 Sekunden ausgeschaltet.
<b>Smart Energy Saving</b>	Regelt Beleuchtung und Kontrast abhängig von der Bildschirmhelligkeit.	
	<b>Option</b>	
	<b>Aus</b>	Deaktiviert die Funktion „Intelligenter Stromsparbetrieb“
<b>Bildmodus</b>	Wählt einen der voreingestellten Bildmodi aus, oder passt die Optionen in den jeweiligen Modi für eine optimale Bildschirmleistung des Monitors an. Sie können auch die erweiterten Optionen in jedem Modus anpassen. Die verfügbaren Bildmodi sind je nach Monitor unterschiedlich.	
	<b>Option</b>	
	<b>Lebhaft</b>	Verstärkt Kontrast, Helligkeit und Schärfe für die Anzeige lebhafter Bilder.
	<b>Standard</b>	Zeigt Bilder mit standardmäßigen Einstellungen für Kontrast, Helligkeit und Schärfe an.
	<b>APS</b>	Die Energiesparfunktion ändert die Display-Einstellungen zur Reduzierung des Stromverbrauchs.
	<b>Kino</b>	Optimiert das Videobild für ein kinoähnliches Erlebnis bei der Spielfilmwiedergabe.
	<b>Sport</b>	Hebt Primärfarben wie weiß, grasgrün oder himmelblau hervor, um das Videobild für schnelle und dynamische Aktionen zu optimieren.
	<b>Spiel</b>	Optimiert das Videobild für schnelle Bildbewegungen wie bei Computer- oder Konsolenspielen.
	 <b>Expert1-2</b>	Menü zum Einstellen der Bildqualität, mit denen Experten und Freunde beste Bilder genießen können. Dieses Menü ist ISF-zertifiziert und richtet sich an Experten für Bildabstimmung. (Das ISF-Logo darf nur auf ISF-zertifizierten Monitoren verwendet werden.) ISFccc: Imaging Science Foundation Certified Calibration Control
	<b>Format</b>	Ändert die Bildgröße, um Bilder in optimaler Größe anzuzeigen.

Einstellung	Beschreibung	
<b>Anzeige (Nur im RGB-PC-Modus)</b>	Passt die PC-Anzeigeoptionen im RGB-Modus.	
	<b>Option</b>	
	<b>Auflösung</b>	Wählt die passende Auflösung. Die empfohlene Auflösung für jedes Modell finden Sie unter „Technische Daten“ Siehe S.38.
	<b>Auto Konfig.</b>	Automatische Einstellung von Position, Uhr und Taktrate des Bildschirms. Während der Konfiguration flimmert das angezeigte Bild möglicherweise einige Sekunden lang.
	<b>Position/ Größe/ Taktrate</b>	Anpassung der Optionen nach der automatischen Konfiguration bei unklarem Bild, insbesondere bei zitternden Zeichen.
<b>Grundeinstellung</b>	Setzt die Optionen auf die Standardeinstellung zurück.	

### Optionen für den Bildmodus

Einstellung	Beschreibung
<b>Beleuchtung.</b>	Passt die Bildschirmhelligkeit durch Steuerung der LCD-Beleuchtung an. Wenn Sie die Helligkeit verringern, wird der Bildschirm dunkler, und der Stromverbrauch reduziert sich ohne Verlust des Videosignals.
<b>Kontrast</b>	Erhöht oder verringert den Verlauf des Videosignals. Stellen Sie den <b>Kontrast</b> ein, wenn es zu einer Sättigung der hellen Bildanteile kommt.
<b>Helligkeit</b>	Zur Einstellung des Signalgrundpegels des Bildes. Stellen Sie die <b>Helligkeit</b> ein, wenn es zu einer Sättigung der dunklen Bildanteile kommt.
<b>Schärfe</b>	Zur Einstellung der Kantenschärfe an den Übergängen zwischen hellen und dunklen Bereichen des Bildes. Je niedriger der eingestellte Wert, desto weicher erscheint das Bild.
<b>Farbe</b>	Zur Anpassung der Intensität aller Farben.
<b>Tint</b>	Zur Anpassung der Balance zwischen den Farben Rot und Grün.
<b>Farbtemp.</b>	Die Einstellung „warm“ verstärkt wärmere Farben wie Rottöne, die Einstellung „kühl“ lässt das Bild bläulich erscheinen.
<b>Erweiterte Steuerung/ Experteneinstellung</b>	Sie können das Bild einzeln für jeden Bildmodus oder die Bildeinstellungen anhand eines bestimmten Bildes anpassen. Wählen Sie zunächst den gewünschten Bildmodus. * Diese Option ist nicht verfügbar, wenn der Bildmodus auf Lebhaft festgelegt ist.
<b>Bildoption</b>	Legt zusätzliche Bildoptionen fest.
<b>Bild zurücksetzen</b>	Setzt die Optionen auf die Standardeinstellung zurück.

### HINWEIS

- Wenn Sie einen Bildmodus wählen, werden zugehörige Menüs automatisch festgelegt.
- Bei Verwendung der Funktion „Intelligenter Stromsparbetrieb“ kommt es auf dem Monitor möglicherweise bei Standbildern zu einer Sättigung der hellen Bereiche.
- Wird die Funktion „Energie sparen“ auf „Minimum“, „Mittel“ oder „Maximum“ gestellt, wird die Funktion „Intelligenter Stromsparbetrieb“ deaktiviert.

**Erweiterte Steuerung - Bildmodus (Standard/ APS/ Sport/ Spiel)**

Einstellung	Beschreibung
<b>Dynamischer Kontrast</b>	Passt den Kontrast auf die optimale Stufe entsprechend der Helligkeit des Bildes an.
<b>Dynamische Farbe</b>	Passt Farben so an, dass das Bild in natürlicheren Farben erscheint.
<b>Farbskala</b>	Wählt den Farbbereich aus, der wiedergegeben werden kann.
<b>Hautfarbe</b>	Legt das Hautfarbenspektrum separat fest, um die vom Benutzer definierte Hautfarbe anzuwenden.
<b>Farbe des Himmels</b>	Die Farbe des Himmels wird separat festgelegt.
<b>Farbe des Grases</b>	Natürliches Farbspektrum (Wiesen, Berge usw.), das separat festgelegt werden kann.
<b>Gamma</b>	Legt die Tonwertkurve entsprechend der Ausgabe des Bildsignals im Verhältnis zum Eingangssignal fest.

**Experteneinstellung - Bildmodus (Kino/ Expert1/ Expert2)**

Einstellung	Beschreibung
<b>Dynamischer Kontrast</b>	Passt den Kontrast auf die optimale Stufe entsprechend der Helligkeit des Bildes an. (Funktion ist im folgenden Modus verfügbar: HDMI-DTV)
<b>Farbskala</b>	Wählt den Farbbereich aus, der wiedergegeben werden kann.
<b>Konturenverstärkung</b>	Für ein klareres und ausgeprägteres Bild mit natürlich dargestellten Kanten des Films.
<b>Farbfilter</b>	Filtert ein spezifisches Farbspektrum in RGB-Farben zur genauen Feinabstimmung der Farbsättigung und des Farbtons.
<b>Farbtemp.</b>	Passt den Bildschirmton individuell an. Im Expert-Modus kann die detaillierte Feinabstimmung über die Gamma-Methode usw. festgelegt werden.
<b>Farbmanagement</b>	Diese Funktion wird von Experten zum Anpassen von Farben mit einem Testmuster verwendet. Sie können aus sechs Farbbereichen (Rot/Grün/Blau/Cyan/Magenta/Gelb) ohne Auswirkung auf andere Farben wählen. Bei normalen Bildern führen diese Anpassungen möglicherweise nicht zu wahrnehmbaren Farbänderungen.

**Bildoption - Modus HDMI (DTV)**

Einstellung	Beschreibung
<b>Rauschunterdrückung</b>	Unterdrückt das Bildschirmrauschen im Video.
<b>MPEG-Rauschunterdrückung</b>	Unterdrückt das Rauschen, das durch das Komprimieren digitaler Videos verursacht wird.
<b>Schwarzwert</b>	Passt die Helligkeit oder Dunkelheit des Bildschirms entsprechend dem Schwarzwert des Bildeingangs mithilfe der Dunkelheit (des Schwarzwerts) des Bildschirms an.
<b>Echtes Kino</b>	Optimiert den Bildschirm für Spielfilme.
<b>Motion Eye Care</b>	Passt die Bildschirmhelligkeit zur Verhinderung von Augenblendungen an. (Abhängig vom Modell)

## Einstellungen im Menü ZEIT

- 1 Drücken Sie die Taste **SETTINGS**, um zu den Hauptmenüs zu gelangen.
- 2 Drücken Sie die Navigationstasten, um zu **ZEIT** zu gelangen, und drücken Sie **OK**.
- 3 Drücken Sie die Navigationstasten, um zur gewünschten Einstellung oder Option zu gelangen, und drücken Sie **OK**.  
- Um zur vorherigen Stufe zurückzukehren, drücken Sie **BACK**.
- 4 Drücken Sie abschließend **EXIT**. Um zum vorherigen Menü zurückzukehren, drücken Sie **BACK**.

In der folgenden Tabelle werden die verfügbaren Zeiteinstellungen beschrieben:

Einstellung	Beschreibung
<b>Uhr</b>	Stellt die Uhrzeit-Funktion ein.
<b>Ein-/Ausschaltzeit</b>	Stellt die Uhrzeit ein, zu der der Monitor eingeschaltet/ausgeschaltet wird.
<b>Autom. Aus (15 Min.)</b>	Wenn die Funktion Autom. Aus aktiv ist und 15 Minuten lang kein Eingangssignal empfangen wird, schaltet sich das Modul automatisch aus.
<b>Automat. Standby</b>	Wenn der Monitor für einen bestimmten Zeitraum nicht verwendet wird, wechselt er automatisch in den Standby-Modus.

### HINWEIS

- Die Ein-/Ausschaltzeit kann für bis zu sieben Zeitpläne gespeichert werden. Der Monitor wird jeweils zur voreingestellten Zeit ein- bzw. ausgeschaltet. Wenn in der Zeitplanliste mehrere Zeiten voreingestellt sind, wird der jeweils nächstliegende Zeitpunkt berücksichtigt.
- Nach Festlegung der Ein- bzw. Ausschaltzeit treten diese Funktionen täglich zur angegebenen Zeit in Kraft.
- Wenn die festgelegten Zeiten zum Ein- und Ausschalten identisch sind, hat die Ausschaltzeit Priorität über die Einschaltzeit, wenn das Gerät eingeschaltet ist. Die Einschaltzeit hat Priorität, wenn das Gerät ausgeschaltet ist.

## Allgemeine Bedienung

- 1 Drücken Sie die Taste **SETTINGS**, um zu den Hauptmenüs zu gelangen.
- 2 Drücken Sie die Navigationstasten, um zu **OPTION** zu gelangen, und drücken Sie **OK**.
- 3 Drücken Sie die Navigationstasten, um zur gewünschten Einstellung oder Option zu gelangen, und drücken Sie **OK**.  
- Um zur vorherigen Stufe zurückzukehren, drücken Sie **BACK**.
- 4 Drücken Sie abschließend **EXIT**. Um zum vorherigen Menü zurückzukehren, drücken Sie **BACK**.

In der folgenden Tabelle werden die verfügbaren Optionseinstellungen beschrieben:

Einstellung	Beschreibung	
<b>Sprache</b>	Dient zur Auswahl der Sprache, in der die Steuerungselemente angezeigt werden.	
<b>ISM Method</b>	Wenn das Display für längere Zeit ein festgefrorenes oder statisches Bild von einem PC/einem Videospiel anzeigt, kann sich dies „Einbrennen“ und als „Phantombild“ dauerhaft sichtbar bleiben. Vermeiden Sie daher die längere Anzeige stehender Bilder auf dem Bildschirm.	
	<b>Option</b>	
	<b>Normal</b>	Wenn voraussichtlich kein „Einbrennen“ auftritt, lassen Sie den Modus auf „Normal“ stehen.
	<b>Weiss-Gen.</b>	Weissbild füllt den Bildschirm mit intransparenter weißer Farbe. So lassen sich in den Bildschirm eingebrannte Bilder entfernen. Bei fortgeschrittenem Einbrennstatus kann es möglich sein, dass sich das Phantombild nicht vollständig mit „Weissbild“ entfernen lässt.
<b>DivX(R) VOD</b>	<p>Registriert DivX oder setzt es frei.            Prüft DivX-Registrierungscode für die Wiedergabe von DivX-geschützten Videos.            Hier registrieren: <a href="http://vod.divx.com">http://vod.divx.com</a>.            Verwendet Registrierungscode zum Leihen oder Kaufen von Filmen auf <a href="http://www.divx.com/vod">www.divx.com/vod</a>.            * Geliehene oder gekaufte DivX-Dateien können nicht wiedergegeben werden, wenn der DivX-Registrierungscode eines anderen Geräts verwendet wird. Verwenden Sie nur den DivX-Registrierungscode, den Sie mit diesem Gerät erhalten haben.            *Umgewandelte Dateien, die nicht dem Standard-DivX-Codec entsprechen, können möglicherweise nicht wiedergegeben werden oder fehlerhafte Bilder erzeugen.</p>	
<b>Werkseinstellung</b>	Löscht alle optionalen Einstellungen und kehrt in den Standardmodus paraphieren.	
<b>Set ID</b>	Sie können jedem Produkt eine eindeutige Kennnummer bzw. ID (Namenszuordnung) zuweisen, wenn mehrere Produkte zur Anzeige angeschlossen sind. Geben Sie mithilfe der Taste die Nummer ein (1 bis 255 oder bei einigen Modellen von 1 bis 1.000), und kehren Sie zurück. Mit der zugewiesenen Kennung (ID) können Sie jedes Produkt im Produktsteuerungsprogramm separat steuern.	
<b>Kachel Modus</b>	<b>Kachel Modus</b>	Um diese Funktion zu verwenden: - Muss eine Anzeige mit verschiedenen anderen Geräten erfolgen. - Es muss ein Anschluss an ein DVI-Kabel und einen Verteiler erfolgen. - Wechseln Sie in den Kachel-Modus, legen Sie Zeilen und Spalten fest, und geben Sie dann die Kachel-ID ein, um die Position festzulegen. * Erst nach Drücken der SET-Taste werden die Einstellungen gespeichert. - Kachel-Modus: Zeile x Spalte (Zeile = 1 bis 15, Spalte = 1 bis 15). - 15 x 15 verfügbar - Es kann sowohl ein integrierter Bildschirm als auch eine Einzelanzeige konfiguriert werden.
	<b>Auto Konfig.</b>	Passt den „Tile Mode“ (Kachelmodus) automatisch an. Diese Funktion ist nur für Analogsignale verfügbar.
	<b>Position</b>	Verschieben Sie die Anzeigeposition in horizontaler und vertikaler Richtung.
	<b>Größe</b>	Stellt die horizontale und vertikale Größe der Anzeige entsprechend der Einfassung ein.
	<b>Natürlich</b>	Damit das Bild natürlich aussieht, wird der Teil zwischen den Bildschirmen weg gelassen.
	<b>Grundeinstellung</b>	Funktion zum Initialisieren und Beenden des Tile Modus. Alle Tile-Einstellungen werden beendet, wenn der Tile Modus beendet wird, und der Bildschirm wieder in dem Vollbildmodus wechselt.

## Teil Modus

Diesem Monitor können zusätzliche Monitore als Teile hinzugefügt werden, um einen großen, geteilten Bildschirm zu erstellen.

### Aus

Wenn die Option Teil Modus deaktiviert ist

1X2  
Mit 2 Monitoren

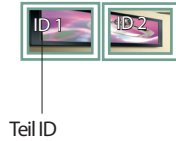

2X2  
Mit 4 Monitoren



3X3  
Mit 9 Monitoren



### 4X4

Mit 16 Monitoren



### 5X5

Mit 25 Monitoren



## Teil Modus - Natürlicher Modus

Wenn dieser Modus aktiv ist, wird der Teil des Bildes ausgelassen, der normalerweise in der Lücke zwischen den Monitoren erscheinen würde.

Vorher



Nachher



## Einstellungen im Menü NETZWERK

- 1 Drücken Sie die Taste **SETTINGS**, um zu den Hauptmenüs zu gelangen.
- 2 Drücken Sie die Navigationstasten, um zu **NETZWERK** zu gelangen, und drücken Sie **OK**.
- 3 Drücken Sie die Navigationstasten, um zur gewünschten Einstellung oder Option zu gelangen, und drücken Sie **OK**.
  - Um zur vorherigen Stufe zurückzukehren, drücken Sie **BACK**.
- 4 Drücken Sie abschließend **EXIT**. Um zum vorherigen Menü zurückzukehren, drücken Sie **BACK**.





In der folgenden Tabelle werden die verfügbaren Optionseinstellungen beschrieben:

Einstellung	Beschreibung
<b>Netzwerkeinrichtung</b>	Konfiguriert die Netzwerkeinstellungen.
<b>Netzwerkstatus</b>	Zeigt den Netzwerkstatus an.



# IR-CODES

- Nicht alle Modelle unterstützen die HDMI-/USB-Funktion.
- Je nach Modell werden einige Tastencodes nicht unterstützt.

Code (Hexa)	Funktion	HINWEIS
08	⏻ (EIN/AUS)	TASTE DER FERNBEDIENUNG
0B	INPUT	TASTE DER FERNBEDIENUNG
C4	MONITOR ON	TASTE DER FERNBEDIENUNG
C5	MONITOR OFF	TASTE DER FERNBEDIENUNG
95	ENERGY SAVING	TASTE DER FERNBEDIENUNG
DC	3D	TASTE DER FERNBEDIENUNG
10 bis 19	Zifferntasten 0 bis 9	TASTE DER FERNBEDIENUNG
32	1/a/A	TASTE DER FERNBEDIENUNG
2F	CLEAR	TASTE DER FERNBEDIENUNG
02	Volume  ( + )	TASTE DER FERNBEDIENUNG
03	Volume  ( - )	TASTE DER FERNBEDIENUNG
79	ARC	TASTE DER FERNBEDIENUNG
99	AUTO	TASTE DER FERNBEDIENUNG
09	MUTE	TASTE DER FERNBEDIENUNG
E0	BRIGHTNESS  (PAGE OBEN)	TASTE DER FERNBEDIENUNG
E1	BRIGHTNESS  (PAGE UNTEN)	TASTE DER FERNBEDIENUNG
4D	PSM	TASTE DER FERNBEDIENUNG
AA	INFO ⓘ	TASTE DER FERNBEDIENUNG
5F	W.BAL	TASTE DER FERNBEDIENUNG
43	SETTINGS	TASTE DER FERNBEDIENUNG
40	Oben ▲	TASTE DER FERNBEDIENUNG
41	Unten ▼	TASTE DER FERNBEDIENUNG
07	Links ◀	TASTE DER FERNBEDIENUNG
06	Rechts ▶	TASTE DER FERNBEDIENUNG
3F	S.MENU	TASTE DER FERNBEDIENUNG
44	OK	TASTE DER FERNBEDIENUNG
28	BACK	TASTE DER FERNBEDIENUNG
5B	EXIT	TASTE DER FERNBEDIENUNG
7E	 SIMPLINK	TASTE DER FERNBEDIENUNG
7B	TILE	TASTE DER FERNBEDIENUNG
B1	■	TASTE DER FERNBEDIENUNG
B0	▶	TASTE DER FERNBEDIENUNG
BA		TASTE DER FERNBEDIENUNG
8F	◀◀	TASTE DER FERNBEDIENUNG
8E	▶▶	TASTE DER FERNBEDIENUNG
72	Rote Taste (PICTURE ID ON)	TASTE DER FERNBEDIENUNG
71	Grüne Taste (PICTURE ID OFF)	TASTE DER FERNBEDIENUNG
63	Gelbe Taste	TASTE DER FERNBEDIENUNG
61	Blaue Taste	TASTE DER FERNBEDIENUNG

## BILD ID

Mit der Bild ID können Sie die Einstellungen eines bestimmten Geräts (Bildschirms) ändern, indem Sie einen einzelnen IR-Empfänger für Multi-Vision verwenden. Das Gerät, das das IR-Signal empfängt, gibt die Daten über den RS-232C-Anschluss an die anderen Geräte weiter. Jedes Gerät wird durch seine Set ID identifiziert. Beachten Sie beim Zuweisen der Bild ID per Fernbedienung, dass nur Bildschirme mit derselben Bild ID und Set ID über die Fernbedienung bedient werden können.

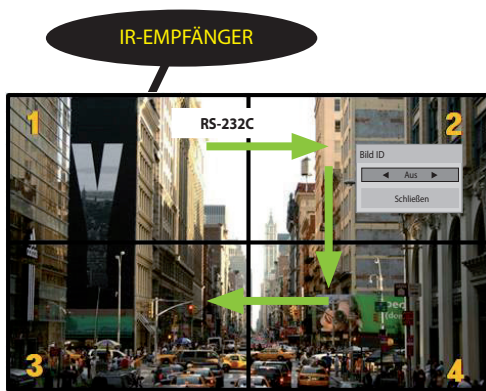

2 x 2 Multi-Vision

Die Set IDs werden wie in der Abbildung zugewiesen.

- 1 Zum Zuweisen der Bild ID drücken Sie die rote Ein-Taste auf Ihrer Fernbedienung.
  - 2 Um die Bild-ID zu ändern, drücken Sie die Taste ON oder mehrfach die Pfeiltasten nach links oder rechts. Wählen Sie die gewünschte ID aus.
- Wenn Sie die Set ID jedem Gerät mit Multi-Vision zuweisen und anschließend die Bild ID über die rote Taste auf Ihrer Fernbedienung auswählen, wird dieser Tastenbefehl für das Gerät mit derselben Set ID und Bild ID angezeigt. Ein Gerät mit anderen Set IDs und Bild IDs kann nicht über IR-Signale bedient werden.

### ! HINWEIS

- Wenn z. B. die Bild ID auf 2 gesetzt wurde, kann der obere, linke Bildschirm (Set ID: 2) über IR-Signale bedient werden.
- Sie können die Einstellungen für die Menüs BILD, ZEIT, NETZWERK und Meine Medien oder die Schnellasten auf der Fernbedienung für jedes Gerät verändern.
- Wenn Sie die grüne Aus-Taste für die Bild IDs drücken, werden die Bild IDs für alle Geräte deaktiviert. Wenn Sie dann eine beliebige Taste auf der Fernbedienung drücken, nehmen alle Geräte den Betrieb wieder auf.
- Die Bild-ID wird deaktiviert, wenn Sie das Menü MEINE MEDIEN verwenden.
- Wenn die Picture ID auf AUS eingestellt ist, wird durch das Drücken der Tasten auf der Fernbedienung jeweils nur eine Aktion durchgeführt.

## STEUERN MEHRERER PRODUKTE

- Verwenden Sie dieses Verfahren, um mehrere Produkte an einen einzelnen PC anzuschließen. Sie können mehrere Produkte gleichzeitig verwenden, wenn Sie sie an einen einzelnen PC anschließen.
- Die Set ID im Menü „Option“ muss zwischen 1 und 255 (oder bei einigen Modellen von 1 bis 1.000) liegen und darf nicht mehrmals vorkommen.

### Anschließen des Kabels

Schließen Sie das RS-232C-Kabel wie in der Abbildung dargestellt an.

- Das RS-232C-Protokoll wird für die Kommunikation zwischen PC und Produkt verwendet. Von Ihrem PC aus können Sie das Produkt ein-/ausschalten, eine Eingangsquelle wählen oder das OSD-Menü anpassen.

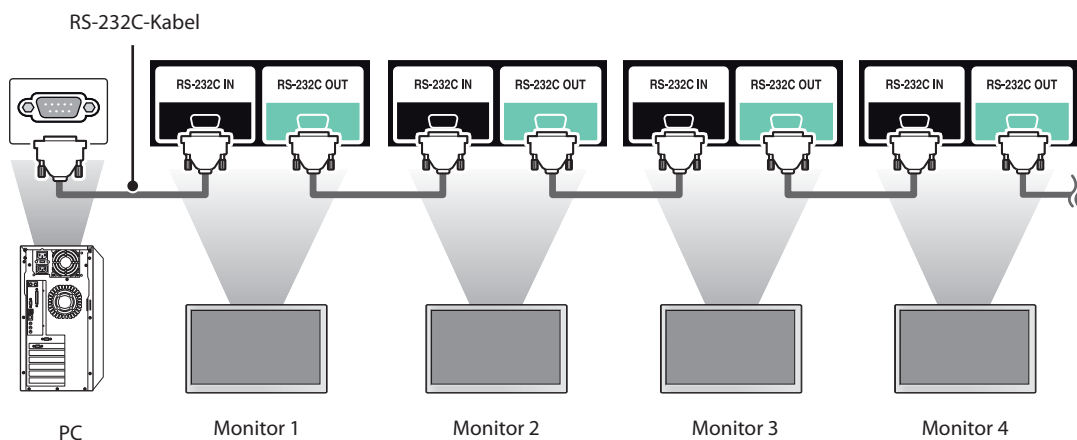

### RS-232C-Konfigurationen

8-adrige Konfigurationen (Standard RS-232C-Kabel)

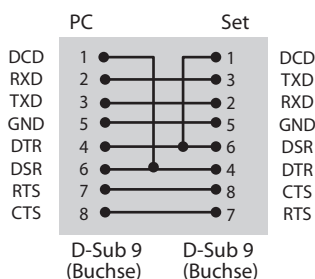

#### ! HINWEIS

- Bei Verwendung von 3-adrigen Verbindungen (nicht Standard) ist eine Verkettung von Monitoren über IR nicht möglich.

### Kommunikationsparameter

- Baudrate: 9.600 Bit/s (Bit pro Sekunde)
- Datenlänge: 8 Bit
- Prüfbit: Ohne
- Stoppbit: 1 Bit
- Flusssteuerung: Ohne
- Übertragungscode: ASCII-Code
- Verwenden Sie ein Überkreuz-Kabel (Reverse-Kabel).

## Befehlsreferenzliste

		COMMAND		DATEN (Hexadezimal)
		1	2	
01	Ein/Aus	k	a	00 bis 01
02	Signalquellen-Auswahl	x	b	Siehe [Signalquellen-Auswahl]
03	Format	k	c	Siehe [Format]
04	Energie sparen	j	q	Siehe [Energie sparen]
05	Bildmodus	d	x	Siehe [Bildmodus]
06	Kontrast	k	g	00 bis 64
07	Helligkeit	k	h	00 bis 64
08	Schärfe	k	k	00 bis 32
09	Farbe	k	i	00 bis 64
10	Farbton	k	j	00 bis 64
11	Farbtemperatur	x	u	00 bis 64
12	H-Position	f	q	00 bis 64
13	V-Position	f	r	00 bis 64
14	H-Größe	f	s	00 bis 64
15	Automatische Konfiguration	j	u	01
16	Balance	k	t	00 bis 64
17	Ton-Modus	d	y	Siehe [Ton-Modus]
18	Lautstärke stumm	k	e	00 bis 01
19	Lautstärkeregelung	k	f	00 bis 64
20	Zeit 1 (Jahre/Monate/Tage)	f	a	Siehe [Zeit 1]
21	Zeit 2 (Stunden/Minuten/Sekunden)	f	x	Siehe [Zeit 2]
22	Ausschaltzeitplan	f	c	00 bis 01
23	Einschaltzeitplan	f	b	00 bis 01
24	Ausschaltzeit (Wiederholungsmodus/Zeit)	f	e	Siehe [Ausschaltzeit]
25	Einschaltzeit (Wiederholungsmodus/Zeit)	f	d	Siehe [Einschaltzeit]
26	Einschaltzeit – Eingang	f	u	Siehe [Einschaltzeit – Eingang]
27	Autom. Bereitschaftsbetrieb	m	n	00 bis 01
28	Autom. Aus	f	g	00 bis 01
29	Sprache	f	i	Siehe [Sprache]
30	ISM-Modus	j	p	Siehe [ISM-Modus]
31	Grundeinstellung	f	k	00 bis 02
32	Temperaturwert	d	n	FF
33	Taste	m	c	Siehe [Taste]
34	AbleSEN der Betriebszeit	d	l	FF
35	Seriennummer Überprüfen	f	y	FF
36	Softwareversion	f	z	FF
37	Weißabgleich – Rotverstärkung	j	m	00 bis FE
38	Weißabgleich – Grünverstärkung	j	n	00 bis FE
39	Weißabgleich – Blauverstärkung	j	o	00 bis FE
40	Beleuchtung	m	g	00 bis 64
41	Stummschaltung Bildschirm	k	d	00 bis 01
42	Einschaltverzögerung	f	h	00 bis 64

		COMMAND		DATEN (Hexadezimal)
		1	2	
43	Kachel Modus	d	d	00 bis 01
44	Kachel Modus überprüfen	d	z	FF
45	Kachel ID	d	i	Siehe „Kachel ID“.
46	Kachel H Position (Horizontal)	d	e	00 bis 32
47	Kachel V Position (Vertikal)	d	f	00 bis 32
48	Kachel H Größe (Horizontal)	d	g	00 bis 32
49	Kachel V-Größe (Vertikal)	d	h	00 bis 32
50	Natürlicher Modus (im Kachel Modus)	d	j	00 bis 01

### HINWEIS

- Während des USB-Betriebs, z. B. DivX oder EMF, werden keine Befehle außer Ein/Aus (k a) und Taste (m c) ausgeführt und als NG behandelt.
- Je nach Modell werden einige Befehle nicht unterstützt.
- Der 'f'-Befehl, der den Status eines bestimmten Befehls angibt, zeigt das OSD nicht an, um Kompatibilität mit SuperSign zu gewährleisten.

## Übertragungs-/Empfangsprotokoll

### Transmission (Übertragung)

[Command1][Command2][ ][Set ID][ ][Data][Cr]

- \* [Command1] Erkennt die Werkseinstellungen und die benutzerdefinierten Einstellungsmodi.
- \* [Command2] Steuert Monitore.
- \* [Set ID] Wird für einen Monitor verwendet, den Sie steuern möchten. Im OSD-Menü kann jedem Monitor unter „OPTION“ eine Kennnummer von 1 bis 255 (01H–FFH) oder bei einigen Modellen von 1 bis 1.000 (001H–03e8H) zugewiesen werden.  
Wenn Sie „00H“ oder „000H“ als Kennnummer wählen, können Sie alle angeschlossenen Monitore auf einmal steuern. (Wird je nach Modell möglicherweise nicht unterstützt.)
- \* [Data] Übertragung von Befehlsdaten.  
Datenanzahl kann je nach Befehl zunehmen.
- \* [Cr] Zeilenschalter. Entspricht „0x0D“ im ASCII-Code.
- \* [ ] Leerzeichen. Entspricht „0x20“ im ASCII-Code.

### Acknowledgement (Bestätigung)

[Command2][ ][Set ID][ ][OK/NG][Data][x]

- \* Das Produkt überträgt eine Bestätigung (ACK) beim Empfang normaler Daten basierend auf diesem Format.  
Wenn die Daten zu diesem Zeitpunkt „FF“ sind, zeigt dies die aktuellen Statusdaten an. Wenn sich die Daten im Datenschreibmodus befinden, werden die Daten an den PC zurückgegeben.
- \* Wenn ein Befehl mit der Set ID „00“ (= 0x00) oder „000“ (= 0x000) gesendet wird, werden diese Daten an alle Monitore übertragen, die wiederum keine Bestätigung (ACK) senden.
- \* Wenn der Datenwert „FF“ im Steuermodus über RS-232C gesendet wird, kann der aktuelle Einstellwert einer Funktion überprüft werden (nur bei einigen Funktionen).
- \* Einige Befehle werden bei einigen Modellen möglicherweise nicht unterstützt.

**01. Ein/Aus (Befehl: k a)**

Ein-/Ausschalten des Displays.

Übertragung

[k][a][ ][Set ID][ ][Data][Cr]

Daten 00: Aus  
01: Ein

Bestätigung

[a][ ][Set ID][ ][OK/NG][Data][x]

\* Nur wenn der Monitor vollständig eingeschaltet ist, wird das Bestätigungssignal ordnungsgemäß zurückgegeben.

\* Zwischen den Übertragungs- und Bestätigungssignal kann eine gewisse Verzögerung liegen.

**02. Signalquellen-Auswahl (Befehl: x b)**

Auswahl der Signalquelle für das Display.

Übertragung

[x][b][ ][Set ID][ ][Data][Cr]

Daten 60: RGB  
90: HDMI (HDMI1) (DTV)  
A0: HDMI (HDMI1) (PC)

Bestätigung

[b][ ][Set ID][ ][OK/NG][Data][x]

\* Je nach Modell werden einige Eingangssignale möglicherweise nicht unterstützt.

**03. Format (Befehl: k c)**

Zur Einstellung des Bildformats.

Übertragung

[k][c][ ][Set ID][ ][Data][Cr]

Daten 01: 4:3  
02: 16:9  
04: Zoom (HDMI DTV)  
09: Nur Scannen (720p oder mehr)  
(HDMI DTV)  
10 bis 1F: Kino-Zoom 1 bis 16 (HDMI DTV)

\* Welche Datentypen verfügbar sind, hängt vom Eingangssignal ab. Weitere Informationen finden Sie im Benutzerhandbuch im Abschnitt über Format.

\* Das Format ist abhängig davon, wie der Eingang des Modells konfiguriert ist.

Bestätigung

[c][ ][Set ID][ ][OK/NG][Daten][x]

**04. Energie sparen (Befehl: j q)**

Einstellen der Energiesparfunktion.

Übertragung

[j][q][ ][Set ID][ ][Data][Cr]

Daten 00: Aus  
01: Minimum  
02: Mittel  
03: Maximum  
04: Automatisch  
05. Bildschirm aus

Bestätigung

[q][ ][Set ID][ ][OK/NG][Data][x]

\*\* Wird je nach Modell möglicherweise nicht unterstützt.

**05. Bildmodus (Befehl: d x)**

Auswahl des Bildmodus.

Übertragung

[d][x][ ][Set ID][ ][Data][Cr]

Daten 00: Lebhaft  
01: Standard  
02. Kino  
03. Sport  
04: Spiel  
05. Expert1  
06: Expert2  
08: APS

Bestätigung

[x][ ][Set ID][ ][OK/NG][Data][x]

**06. Kontrast (Befehl: k g)**

Einstellen des Kontrasts auf dem Bildschirm.

Übertragung

[k][g][ ][Set ID][ ][Data][Cr]

Daten 00 bis 64: Kontrast 0 bis 100

Bestätigung

[g][ ][Set ID][ ][OK/NG][Data][x]

**07. Helligkeit (Befehl: k h)**

Einstellen der Helligkeit auf dem Bildschirm.

Übertragung

[k][h][ ][Set ID][ ][Data][Cr]

Daten 00 bis 64: Helligkeit 0 bis 100

Bestätigung

[h][ ][Set ID][ ][OK/NG][Data][x]

**10. Farbton (Befehl: k j)**

Zur Einstellung des Farbtons auf dem Bildschirm.

Übertragung

[k][j][ ][Set ID][ ][Data][Cr]

Daten 00 bis 64: Farbton R50 bis G50

Bestätigung

[j][ ][Set ID][ ][OK/NG][Data][x]

**08. Schärfe (Befehl: k k)**

Zur Einstellung der Schärfe auf dem Bildschirm.

\* Diese Funktion ist nur bei AV/Component-Eingang verfügbar.

Übertragung

[k][k][ ][Set ID][ ][Data][Cr]

Daten 00 bis 32: Schärfe 0 bis 50

Bestätigung

[k][ ][Set ID][ ][OK/NG][Data][x]

**11. Farbtemperatur (Befehl: x u)**

Einstellung der Farbtemperatur des Bildschirms.

Übertragung

[x][u][ ][Set ID][ ][Data][Cr]

Daten 00 bis 64: Warm 50 bis Kalt 50

Bestätigung

[u][ ][Set ID][ ][OK/NG][Data][x]

**09. Farbe (Befehl: k i)**

Zur Einstellung der Farbe auf dem Bildschirm.

Übertragung

[k][i][ ][Set ID][ ][Data][Cr]

Daten 00 bis 64: Farbe 0 bis 100

Bestätigung

[i][ ][Set ID][ ][OK/NG][Data][x]

**12. H-Position (Horizontal) (Befehl: f q)**

Einstellen der horizontalen Bildschirmposition.

\* Diese Funktion ist nur verfügbar, wenn der Kachel Modus auf „Aus“ eingestellt ist.

\* Der Betriebsbereich variiert je nach Auflösung des RGB-Eingangs.

(Nur verfügbar für RGB-PC-Eingang.)

Übertragung

[f][q][ ][Set ID][ ][Data][Cr]

Daten 00 bis 64: min. -50 (links) bis max. 50 (rechts)

Bestätigung

[q][ ][Set ID][ ][OK/NG][Data][x]



**13. V Position (Befehl: f r)**

Einstellen der vertikalen Bildschirmposition.

\* Diese Funktion ist nur verfügbar, wenn der Kachel Modus auf „Aus“ eingestellt ist.

\* Der Betriebsbereich variiert je nach Auflösung des RGB-Eingangs.

(Nur verfügbar für RGB-PC-Eingang.)

Übertragung

[f][r][ ][Set ID][ ][Data][Cr]

Daten 00 bis 64: min. -50 (unten) bis max. 50 (oben)

Bestätigung

[r][ ][Set ID][ ][OK/NG][Data][x]

**14. H-Größe (Horizontal) (Befehl: f s)**

Einstellen der horizontalen Bildschirmgröße.

\* Diese Funktion ist nur verfügbar, wenn der Kachel Modus auf „Aus“ eingestellt ist.

\* Der Betriebsbereich variiert je nach Auflösung des RGB-Eingangs.

(Nur verfügbar für RGB-PC-Eingang.)

Übertragung

[f][s][ ][Set ID][ ][Data][Cr]

Daten

00 - 64: Min. -50 (reduzieren) - Max. 50 (erweitern)

Bestätigung

[s][ ][Set ID][ ][OK/NG][Data][x]

**15. Automatische Konfiguration (Befehl: j u)**

Zur automatischen Anpassung der Bildposition und zum Minimieren instabiler Bilder.

(Nur verfügbar für RGB-PC-Eingang.)

Übertragung

[j][u][ ][Set ID][ ][Data][Cr]

Daten 01: Einstellen

Bestätigung

[u][ ][Set ID][ ][OK/NG][Data][x]

**16. Balance (Befehl: k t)**

Zur Einstellung der Balance.

Übertragung

[k][t][ ][Set ID][ ][Data][Cr]

Daten 00 bis 64: Links 50 bis Rechts 50

Bestätigung

[t][ ][Set ID][ ][OK/NG][Data][x]

\*\* Wird je nach Modell möglicherweise nicht unterstützt.

**17. Ton-Modus (Befehl: d y)**

Auswahl des Ton-Modus.

Übertragung

[d][y][ ][Set ID][ ][Data][Cr]

Daten 01: Standard

02: Musik

03: Kino

04: Sport

05: Spiel

07: News

Bestätigung

[y][ ][Set ID][ ][OK/NG][Data][x]

\*\* Wird je nach Modell möglicherweise nicht unterstützt.

**18. Lautstärke stumm (Befehl: k e)**

Aktivierung/Deaktivierung der Stummschaltung.

Übertragung

[k][e][ ][Set ID][ ][Data][Cr]

Daten 00: Stumm (Lautstärke aus)

01: Aktuelle Lautstärke (Lautstärke ein)

Bestätigung

[e][ ][Set ID][ ][OK/NG][Data][x]

\*\* Wird je nach Modell möglicherweise nicht unterstützt.

**19. Lautstärkeregelung (Befehl: k f)**

Einstellen der Wiedergabelautstärke.

Übertragung

[k][f][ ][Set ID][ ][Data][Cr]

Daten 00 bis 64: Lautstärke 0 bis 100

Bestätigung

[f][ ][Set ID][ ][OK/NG][Data][x]

\*\* Wird je nach Modell möglicherweise nicht unterstützt.

**22. Ausschaltzeitplan (Befehl: f c)**

Aktiviert/deaktiviert den Ausschaltzeitplan.

Übertragung

[f][c][ ][Set ID][ ][Data][Cr]

Daten 00: Aus

01: Ein

Bestätigung

[c][ ][Set ID][ ][OK/NG][Data][x]

**20. Zeit 1 (Jahr/Monat/Tag) (Befehl: f a)**

Einstellen der Werte für Zeit 1 (Jahr/Monat/Tag).

Übertragung

[f][a][ ][Set ID][ ][Data1][ ][Data2][ ][Data3][Cr]

Daten 1 00 bis 1E: 2010 bis 2040

Daten 2 01 bis 0C: Januar bis Dezember

Daten 3 01 bis 1F: 1 bis 31

\* Geben Sie „fa [Set ID] ff“ ein, um die aktuellen Werte für Zeit 1 (Jahr/Monat/Tag) zu prüfen.

Bestätigung

[a][ ][Set ID][ ][OK/NG][Data1][Data2][Data3][x]

**23. Einschaltzeitplan (Befehl: f b)**

Aktiviert/deaktiviert den Einschaltzeitplan.

Übertragung

[f][b][ ][Set ID][ ][Data][Cr]

Daten 00: Aus

01: Ein

Bestätigung

[b][ ][Set ID][ ][OK/NG][Data][x]

**21. Zeit 2 (Stunde/Minute/Sekunde) (Befehl: f x)**

Zum Einstellen der Werte für ZEIT 2 (Stunde/ Minute/ Sekunde).

Übertragung

[f][x][ ][Set ID][ ][Data1][ ][Data2][ ][Data3][Cr]

Daten 1 00 bis 17: 00 bis 23 Stunden

Daten 2 00 bis 3B: 00 bis 59 Minuten

Daten 3 00 bis 3B: 00 bis 59 Sekunden

\* Geben Sie „fx [Set ID] ff“ ein, um die aktuellen Werte für Zeit 2 (Stunde/Minute/Sekunde) zu prüfen.

\*\* Dieser Befehl funktioniert nicht, wenn nicht zuvor Zeit 1 (Jahr/Monat/Tag) eingestellt wurde.

Bestätigung

[x][ ][Set ID][ ][OK/NG][Data1][Data2][Data3][x]

**24. Ausschaltzeit (Wiederholungsmodus/Zeit) (Befehl: f e)**

Einstellen der Funktion „Ausschaltzeit (Wiederholungsmodus/Zeit)“.

**Übertragung**

[f][e][ ][Set ID][ ][Data1][ ][Data2][ ][Data3][Cr]

Daten 1

1. F1 bis F7 (Daten lesen)

F1: 1. Ausschaltzeitdaten lesen

F2: 2. Ausschaltzeitdaten lesen

F3: 3. Ausschaltzeitdaten lesen

F4: 4. Ausschaltzeitdaten lesen

F5: 5. Ausschaltzeitdaten lesen

F6: 6. Ausschaltzeitdaten lesen

F7: 7. Ausschaltzeitdaten lesen

2. E1 bis E7 (einen Index löschen), E0 (alle Indexeinträge löschen)

E0: Alle Ausschaltzeitdaten löschen

E1: 1. Ausschaltzeitdaten löschen

E2: 2. Ausschaltzeitdaten löschen

E3: 3. Ausschaltzeitdaten löschen

E4: 4. Ausschaltzeitdaten löschen

E5: 5. Ausschaltzeitdaten löschen

E6: 6. Ausschaltzeitdaten löschen

E7: 7. Ausschaltzeitdaten löschen

3. 01 bis 0C (Wochentag für Ausschaltzeit festlegen)

00: Aus

01: Einmal

02: Täglich

03: Montag bis Freitag

04: Montag bis Samstag

05: Samstag bis Sonntag

06: Sonntag

07: Montag

08: Dienstag

09: Mittwoch

0A: Donnerstag

0B: Freitag

0C: Samstag

Daten 2 00 bis 17: 00 bis 23 Stunden

Daten 3 00 bis 3B: 00 bis 59 Minuten

\* Um die Liste der Ausschaltzeiten zu lesen oder zu

löschen, legen Sie für [Data2] und [Data3] FFH fest.

(Beispiel 1: fe 01 f1 ff ff - 1. Ausschaltzeitdaten lesen.)

(Beispiel 2: fe 01 f1 ff ff - 1. Ausschaltzeitdaten löschen.)

(Beispiel 3: fe 01 04 02 03 - Legen Sie die Ausschaltzeit auf „Montag bis Samstag, 02:03“ fest.)

\* Diese Funktion wird nur unterstützt, wenn 1 (Jahr/Monat/Tag) und 2 (Stunde/Minute/Sekunde) eingestellt sind.

**Bestätigung**

[e][ ][Set ID][ ][OK/NG][Data1][Data2][Data3][x]

**25. Einschaltzeit (Wiederholungsmodus/Zeit) (Befehl: f d)**

Einstellen der Funktion „Einschaltzeit (Wiederholungsmodus/Zeit)“.

**Übertragung**

[f][d][ ][Set ID][ ][Data1][ ][Data2][ ][Data3][Cr]

Daten 1

1. F1 bis F7 (Daten lesen)

F1: 1. Einschaltzeitdaten lesen

F2: 2. Einschaltzeitdaten lesen

F3: 3. Einschaltzeitdaten lesen

F4: 4. Einschaltzeitdaten lesen

F5: 5. Einschaltzeitdaten lesen

F6: 6. Einschaltzeitdaten lesen

F7: 7. Einschaltzeitdaten lesen

2. E1 bis E7 (einen Index löschen), E0 (alle Indexeinträge löschen)

E0: Alle Einschaltzeitdaten löschen

E1: 1. Einschaltzeitdaten löschen

E2: 2. Einschaltzeitdaten löschen

E3: 3. Einschaltzeitdaten löschen

E4: 4. Einschaltzeitdaten löschen

E5: 5. Einschaltzeitdaten löschen

E6: 6. Einschaltzeitdaten löschen

E7: 7. Einschaltzeitdaten löschen

3. 01 bis 0C (Wochentag für Einschaltzeit festlegen)

00: Aus

01: Einmal

02: Täglich

03: Montag bis Freitag

04: Montag bis Samstag

05: Samstag bis Sonntag

06: Sonntag

07: Montag

08: Dienstag

09: Mittwoch

0A: Donnerstag

0B: Freitag

0C: Samstag

Daten 2 00 bis 17: 00 bis 23 Stunden

Daten 3 00 bis 3B: 00 bis 59 Minuten

\* Um die Liste der Einschaltzeiten zu lesen oder zu

löschen, legen Sie für [Data2] und [Data3] FFH fest.

(Beispiel 1: fd 01 f1 ff ff - 1. Einschaltzeitdaten lesen.)

(Beispiel 2: fd 01 f1 ff ff - 1. Einschaltzeitdaten löschen.)

(Beispiel 3: fd 01 04 02 03 - Legen Sie die Einschaltzeit auf „Montag bis Samstag, 02:03“ fest.)

\* Diese Funktion wird nur unterstützt, wenn 1 (Jahr/Monat/Tag) und 2 (Stunde/Minute/Sekunde) eingestellt sind.

**Bestätigung**

[d][ ][Set ID][ ][OK/NG][Data1][Data2][Data3][x]

**26. Einschaltzeit – Eingang (Befehl: f u)**

Fügt einen neuen Zeitplaneintrag hinzu, indem eine Quelle für die aktuelle Einschaltzeiteinstellung gewählt wird.

**Übertragung**

[f][u][ ][Set ID][ ][Data1][Cr]

[f][u][ ][Set ID][ ][Data1][Data2][Cr]

Daten (Geplante Aufnahme hinzufügen)

60: RGB

90: HDMI (HDMI1)

Daten 1 (Geplante Aufnahme ändern)

1: F1 bis F7 (Daten lesen)

F1: Eingang für 1. geplante Aufnahme auswählen

F2: Eingang für 2. geplante Aufnahme auswählen

F3: Eingang für 3. geplante Aufnahme auswählen

F4: Eingang für 4. geplante Aufnahme auswählen

F5: Eingang für 5. geplante Aufnahme auswählen

F6: Eingang für 6. geplante Aufnahme auswählen

F7: Eingang für 7. geplante Aufnahme auswählen

Data2 (Geplante Aufnahme ändern)

1: FF

\* Um den Eingang zur Planung einer Aufnahme auszuwählen, geben Sie als [Data2] FFH ein.

Wenn beim Lesen oder Ändern der Zeitplandaten für [Data1] kein Zeitplan verfügbar ist, wird der Text „NG“ angezeigt und die Aktion abgebrochen.

(Beispiel 1: fu 01 60 - Jeden Eingang für geplante Aufnahmen um eine Zeile nach unten verschieben, und den Eingang für die 1. geplante Aufnahme im RGB-Modus speichern.)

(Beispiel 2: fu 01 f1 ff - Eingang für 1. geplante Aufnahme auslesen.)

\* Diese Funktion wird nur unterstützt, wenn 1 (Jahr/Monat/Tag), 2 (Stunde/Minute/Sekunde), Einschaltzeit (Wiederholungsmodus/Zeit) eingestellt sind.

\*\* Wird je nach Modell möglicherweise nicht unterstützt.

**Bestätigung**

[u][ ][Set ID][ ][OK/NG][Data][x]

[u][ ][ID festlegen][ ][OK/NG][Data1][Data2][x]

\*\* Wird je nach Modell möglicherweise nicht unterstützt.

**27. Autom. Bereitschaftsbetrieb (Befehl: m n)**

Auswahl der Funktion „Autom. Bereitschaftsbetrieb“.

**Übertragung**

[m][n][ ][Set ID][ ][Data][Cr]

Daten 00: Aus (Kein Aus nach 4 Stunden)

01: 4 Stunden (Aus nach 4 Stunden)

02: 6 Stunden (Aus nach 6 Stunden)

03: 8 Stunden (Aus nach 8 Stunden)

**Bestätigung**

[n][ ][Set ID][ ][OK/NG][Data][x]

**28. Autom. Aus (Befehl: f g)**

Einstellen der Funktion „Autom. aus“.

**Übertragung**

[f][g][ ][Set ID][ ][Data][Cr]

Daten 00: Aus (Kein Aus nach 15 Minuten)

01: Ein (Aus nach 15 Minuten)

**Bestätigung**

[g][ ][Set ID][ ][OK/NG][Data][x]

**29. Sprache (Befehl: f i)**

Festlegen der OSD-Sprache.

**Übertragung**

[f][i][ ][Set ID][ ][Data][Cr]

Daten 00: Tschechisch

01: Dänisch

02: Deutsch

03: Englisch

04: Spanisch (EU)

05: Griechisch

06: Französisch

07: Italienisch

08: Niederländisch

09: Norwegisch

0A: Portugiesisch

0B: Portugiesisch (BR)

0C: Russisch

0S: Finnisch

0E: Schwedisch

0F: Koreanisch

10: Chinesisch (Mandarin)

11: Japanisch

12: Yue Chinesisch (Kantonesisch)

**Bestätigung**

[i][ ][Set ID][ ][OK/NG][Data][x]

**30. ISM-Modus (Befehl: j p)**

Auswahl einer ISM Methode zum Vermeiden des Einbrennens von Bildern auf dem Bildschirm.

**Übertragung**

[j][p][ ][Set ID][ ][Data][Cr]

Daten 08: Standard

20: Color wash

**Bestätigung**

[p][ ][Set ID][ ][OK/NG][Data][x]

**31. Grundeinstellung (Befehl: f k)**

Um die Einstellungen für Bild, Bildschirm oder Audio zurückzusetzen oder um die Werkseinstellungen wiederherzustellen.

(„Display zurücksetzen“ kann nur im RGB-Eingangsmodus durchgeführt werden.)

**Übertragung**

[f][k][ ][Set ID][ ][Data][Cr]

Daten 00: Bild zurücksetzen

01: Bildschirm zurücksetzen

02: Werkseinstellung

**Bestätigung**

[k][ ][Set ID][ ][OK/NG][Data][x]

**32. Temperaturwert (Befehl: d n)**

Prüfen der Innentemperatur.

**Übertragung**

[d][n][ ][Set ID][ ][Data][Cr]

Daten FF: Status prüfen

**Bestätigung**

[n][ ][Set ID][ ][OK/NG][Data][x]

[n][ ][Set ID][ ][OK/NG][Data1][Data2][Data3][x]

\* Temperaturwert wird hexadezimal dargestellt

**33. Taste (Befehl: m c)**

Senden eines Tastencodes der IR-Fernbedienung.

**Übertragung**

[m][c][ ][Set ID][ ][Data][Cr]

Daten IR\_KEY\_CODE

**Bestätigung**

[c][ ][Set ID][ ][OK/NG][Daten][x]

Informationen zu Tastencodes siehe IR-Code.

\* Je nach Modell werden einige Tastencodes nicht unterstützt.

**34. Ablesen der Betriebszeit (Befehl: d l)**

Prüfen des Verwendungszeitraums des Panels.

**Übertragung**

[d][l][ ][Set ID][ ][Data][Cr]

Daten FF: Status lesen

**Bestätigung**

[l][ ][Set ID][ ][OK/NG][Data][x]

\* Zurückgegebene Daten geben Betriebsstunden im Hexadezimalformat an.

**35. Seriennummer Überprüfen (Befehl: f y)**

Prüfen der Seriennummern.

**Übertragung**

[f][y][ ][Set ID][ ][Data][Cr]

Daten FF: Seriennummer des Produkts prüfen

**Bestätigung**

[y][ ][Set ID][ ][OK/NG][Data][x]

\* Daten im ASCII-Format

**36. Softwareversion (Befehl: f z)**

Prüfen der Softwareversion.

**Übertragung**

[f][z][ ][Set ID][ ][Data][Cr]

Daten FF: Softwareversion prüfen

**Bestätigung**

[z][ ][Set ID][ ][OK/NG][Data][x]

**37. Weißabgleich – Rotverstärkung (Befehl: j m)**

Einstellen von Weißabgleich – Rotverstärkung.

Übertragung

[j][m][ ][Set ID][ ][Data][Cr]

Daten 00 bis FE: Rotverstärkung 0 bis 254

Bestätigung

[m][ ][Set ID][ ][OK/NG][Data][x]

**38. Weißabgleich – Grünverstärkung (Befehl: j n)**

Einstellen von Weißabgleich – Grünverstärkung.

Übertragung

[j][n][ ][Set ID][ ][Data][Cr]

Daten 00 bis FE: Grünverstärkung 0 bis 254

Bestätigung

[n][ ][Set ID][ ][OK/NG][Data][x]

**39. Weißabgleich – Blauverstärkung (Befehl: j o)**

Einstellen von Weißabgleich – Blauverstärkung.

Übertragung

[j][o][ ][Set ID][ ][Data][Cr]

Daten 00 bis FE: Blauverstärkung 0 bis 254

Bestätigung

[o][ ][Set ID][ ][OK/NG][Data][x]

**40. Beleuchtung (Befehl: m g)**

Einstellen der Bildschirmbeleuchtung.

Übertragung

[m][g][ ][Set ID][ ][Data][Cr]

Daten 00 bis 64: Beleuchtung 0 bis 100

Bestätigung

[g][ ][Set ID][ ][OK/NG][Data][x]

\*\* Wird je nach Modell möglicherweise nicht unterstützt.

**41. Stummschaltung Bildschirm (Befehl: k d)**

Schaltet den Bildschirm ein und aus.

Übertragung

[k][d][ ][Set ID][ ][Data][Cr]

Daten 00: Schaltet den Bildschirm ein.

01: Schaltet den Bildschirm aus.

Bestätigung

[d][ ][Set ID][ ][OK/NG][Data][x]

**42. Einschaltverzögerung (Befehl: f h)**Einstellen der Verzögerung beim Einschalten des Geräts.  
(Einheit: Sekunde)

Übertragung

[f][h][ ][Set ID][ ][Data][Cr]

Daten 00 bis 64: min. 0 bis max. 100 (Sek.)

Bestätigung

[h][ ][Set ID][ ][OK/NG][Data][x]

**43. Kachel Modus (Befehl: d d)**

Festlegen eines Kachel Modus und der Werte für die Anzahl von Spalten und Zeilen, in denen die Kacheln angeordnet sind.

**Übertragung**

```
[d][d][ ][Set ID][ ][Data][Cr]
```

Daten 00 bis FF: 1. Byte – Kachelzeile

2. Byte – Kachelspalte

\*00, 01, 10, 11 bedeutet Kachel Modus Aus.

\*\* Wird je nach Modell möglicherweise nicht unterstützt.

**Bestätigung**

```
[d][ ][Set ID][ ][OK/NG][Data][x]
```

**44. Kachel Modus überprüfen (Befehl: d z)**

Zum Überprüfen des Status des Kachel Modus

**Übertragung**

```
[d][z][ ][Set ID][ ][Data][Cr]
```

Daten FF: Status des Kachel Modus überprüfen

\*\* Wird je nach Modell möglicherweise nicht unterstützt.

**Bestätigung**

```
[z][ ][Set ID][ ][OK/NG][Data1][Data2][Data3][x]
```

Daten 1 00: Kachel Modus aus

01: Kachel Modus ein

Daten 2 00 bis 0F: Kachelzeile

Daten 3 00 bis 0F: Kachelspalte

**45. Kachel ID (Befehl: d i)**

Festlegen der Kachel ID

**Übertragung**

```
[d][i][ ][Set ID][ ][Data][Cr]
```

Daten 01 bis E1: Kachel ID 01 bis 225\*\*

FF: Kachel ID prüfen

\*\* Daten können nicht über (Kachelspalte) x (Kachelzeile) eingestellt werden.

\*\* Wird je nach Modell möglicherweise nicht unterstützt.

**Bestätigung**

```
[i][ ][Set ID][ ][OK/NG][Data][x]
```

\* NG wird zurückgegeben, wenn Daten über (Kachelspalte) x (Kachelzeile) liegen, außer 0xFF.

**46. Kachel H Position (Horizontal) (Befehl: d e)**

Zum Anpassen der horizontalen Kachelposition.

\* Diese Funktion ist nur verfügbar, wenn beim Kachel Modus die Option „Natürlich“ auf „Aus“ gestellt und der Kachel Modus auf „Ein“ eingestellt ist.

**Übertragung**

```
[d][e][ ][Set ID][ ][Data][Cr]
```

Daten 00 bis 32: -50 (links) bis 0 (rechts)

\* Werte für Links/Rechts sind abhängig von Kachel H-Größe.

\*\* Wird je nach Modell möglicherweise nicht unterstützt.

**Bestätigung**

```
[e][ ][Set ID][ ][OK/NG][Data][x]
```

**47. Kachel V Position (Vertikal) (Befehl: d f)**

Zum Anpassen der vertikalen Kachelposition.

\* Diese Funktion ist nur verfügbar, wenn beim Kachel Modus die Option „Natürlich“ auf „Aus“ gestellt und der Kachel Modus auf „Ein“ eingestellt ist.

**Übertragung**

```
[d][f][ ][Set ID][ ][Data][Cr]
```

Daten 0 bis 32: 0 (unten) bis 50 (oben)

\* Werte für Unten/Oben sind abhängig von der vertikalen Kachelgröße.

\*\* Wird je nach Modell möglicherweise nicht unterstützt.

**Bestätigung**

```
[f][ ][Set ID][ ][OK/NG][Data][x]
```

**48. Kachel H Größe (Horizontal) (Befehl: d g)**

Einstellen der horizontalen Kachelgröße.

\* Stellen Sie die Kachel H-Position auf 0x32 ein, bevor Sie die Kachel H-Größe einstellen.

\* Diese Funktion ist nur verfügbar, wenn beim Kachel Modus die Option „Natürlich“ auf „Aus“ gestellt und der Kachel Modus auf „Ein“ eingestellt ist.

**Übertragung**

```
[d][g][ ][Set ID][ ][Data][Cr]
```

Daten 00 bis 32: 0 bis 50

\*\* Wird je nach Modell möglicherweise nicht unterstützt.

**Bestätigung**

```
[g][ ][Set ID][ ][OK/NG][Data][x]
```

**49. Kachel V-Größe (Vertikal) (Befehl: d h)**

Einstellen der vertikalen Kachelgröße.

\* Stellen Sie die Kachel V-Position auf 0x00 ein, bevor Sie die Kachel V-Größe einstellen.

\* Diese Funktion ist nur verfügbar, wenn beim Kachel Modus die Option „Natürlich“ auf „Aus“ gestellt und der Kachel Modus auf „Ein“ eingestellt ist.

Übertragung

[d][h][ ][Set ID][ ][Data][Cr]

Daten 00 bis 32: 0 bis 50

\*\* Wird je nach Modell möglicherweise nicht unterstützt.

Bestätigung

[h][ ][Set ID][ ][OK/NG][Data][x]

**50. Natürlicher Modus (im Kachel Modus) (Befehl: d j)**

Um das Bild natürlich anzuzeigen, wird der Teil des Bildes ausgelassen, der normalerweise in der Lücke zwischen den Monitoren erscheinen würde.

Übertragung

[d][j][ ][Set ID][ ][Data][Cr]

Daten 00: Aus

01: Ein

Bestätigung

[j][ ][Set ID][ ][OK/NG][Data][x]



